



DISEÑADO EN EUROPA | DESIGNED IN EUROPE
CONÇU EN EUROPE | PROGETTATO IN EUROPA | CONCEBIDO NA EUROPA
FABRICADO EN CHINA | MADE IN CHINA
FABRIQUÉ EN CHINE | PRODOTTO IN CINA | FEITO NA CHINA

Imported by / Importado por:

PHOENIX TECHNOLOGIES SPAIN C.E.S., S.L CIF: B18810119
Parque Tecnológico Ogljares, C/ La Coruña Nº 16 C.P.: 18151 Ogljares, Granada (Spain).
Learn more / Más información: www.phoenixtechnologies.es

phoenix

ESSENCE

24 PRO

USER MANUAL
MANUAL DE USUARIO

MANUEL DE L'UTILISATEUR | MANUALE D'USO
MANUAL DO UTILIZADOR | BENUTZERHANDBUCH

IPS

1080p
FULL HD

100
Hz

23"8"

HDMI®
HIGH-DEFINITION MULTIMEDIA INTERFACE
DisplayPort | VGA

phoenix
ESSENCE
24 PRO

LANGUAGE

ESPAÑOL	3
ENGLISH	13
FRANÇAIS	23
ITALIANO	33
PORTUGUÊS	43
DEUTSCH	53

CONTENIDO

PRECAUCIÓN / ADVERTENCIA	4
PRECAUCIÓN / ADVERTENCIA	4
AVISO SOBRE FCC	4
PRECAUCIONES	4
INSTRUCCIONES DE USO IMPORTANTES	5
INSTRUCCIONES BÁSICAS	6
VOLTAJE DE ENTRADA	6
INDICADOR LUMINOSO DE ENCENDIDO	6
MENU OSD	7
TECLAS DE FUNCIÓN	7
CONEXIONES	9
GARANTÍA	10

PRECAUCIÓN / ADVERTENCIA



PARA REDUCIR EL RIESGO DE DESCARGA ELÉCTRICA, NO RETIRE NINGUNA DE LAS CUBIERTAS. NO HAY NINGUNA PIEZA INTERIOR REPARABLE POR EL USUARIO. DIRÍJASE A PERSONAL CUALIFICADO.

 El símbolo del rayo con punta de flecha, dentro de un triángulo equilátero, pretende alertar al usuario de la presencia de "voltaje peligroso" no aislado dentro de la carcasa del producto que puede ser de magnitud suficiente para constituir un riesgo de descarga eléctrica para las personas.

 El signo de exclamación dentro de un triángulo equilátero pretende alertar al usuario sobre la presencia de importantes instrucciones de operación y mantenimiento (servicio) en la documentación que acompaña al aparato.

AVISO SOBRE FCC

Dispositivo digital de clase B

Este dispositivo ha sido probado y cumple con los límites para un dispositivo digital de clase b, en conformidad con la parte 15 de las normas de la FCC.

Estos límites están diseñados para brindar una protección razonable contra interferencias dañinas en una instalación residencial.

Este dispositivo genera, utiliza y puede emitir energía de radiofrecuencia y, si no se instala y utiliza de acuerdo con las instrucciones, puede causar interferencias perjudiciales en las comunicaciones por radio. Sin embargo, no hay garantía de que no se produzcan interferencias en una instalación en particular.

PRECAUCIONES

Los cambios o modificaciones no aprobados expresamente por la parte responsable del cumplimiento podrían anular la autoridad del usuario para operar el equipo.

No intente modificar este producto de ninguna manera sin la autorización por escrito del distribuidor. La modificación no autorizada podría anular la autoridad del usuario para operar la garantía de este producto.

Para evitar riesgos de incendio o descarga eléctrica, no exponga este producto a la lluvia ni a la humedad.

INSTRUCCIONES DE USO IMPORTANTES

Lea estas instrucciones.

Guarde las instrucciones en un lugar seguro.

Preste atención a todas las advertencias.

Siga todas las instrucciones.

No utilice este producto cerca del agua.

Limpie únicamente con un paño seco y suave.

No bloquee ninguna abertura de ventilación. Haga la instalación conforme a las instrucciones del fabricante.

No lo instale cerca de fuentes de calor como radiadores, registros de calor, estufas o cualquier otro aparato (incluidos los amplificadores) que produzca calor.

No anule el propósito de seguridad del enchufe polarizado o con conexión a tierra. Un enchufe polarizado tiene dos clavijas, una más ancha que la otra. Un enchufe con conexión a tierra tiene dos clavijas y una tercera clavija de conexión a tierra. La hoja ancha o la punta se proporcionan para su seguridad. Si el enchufe provisto no encaja en su tomacorriente, consulte a un electricista para reemplazar el tomacorriente obsoleto.

Proteja el cable de alimentación para que no lo pisen ni lo pellizquen, especialmente en los enchufes, los receptáculos de conveniencia y el punto donde salen del aparato.

Utilice únicamente aditamentos/accesorios especificados por el fabricante.



Utilícelo únicamente con el carro, soporte, trípode, ménsula o mesa especificados por el fabricante o vendidos con la unidad. Cuando se utiliza un carro, tenga cuidado al mover la combinación de carro/monitor para evitar lesiones por vuelco.

Desenchufe este producto durante tormentas eléctricas o cuando no se utilice durante largos períodos de tiempo.

Remita todo el soporte a personal de servicio calificado. El soporte técnico es necesario cuando el aparato se ha dañado de alguna manera, como cuando el cable de alimentación o el enchufe están dañados, se ha derramado líquido o han caído objetos dentro del aparato, el aparato ha estado expuesto a la lluvia o la humedad, no funciona con normalidad o se ha caído.

No exponga este producto a goteos o salpicaduras y asegúrese de no colocar objetos llenos de líquido, como jarrones, sobre la unidad.

INSTRUCCIONES BÁSICAS

VOLTAJE DE ENTRADA

AC 100 – 240V 100Hz 1.1A
 DC 12V 3A, 4A, 5A
 Por favor, consulte la etiqueta detras del dispositivo.

INDICADOR LUMINOSO DE ENCENDIDO

Indicador	Modo
Sin luz	Apagado
Luz verde	Estado de funcionamiento normal
Luz verde parpadeando	Sin señal de entrada

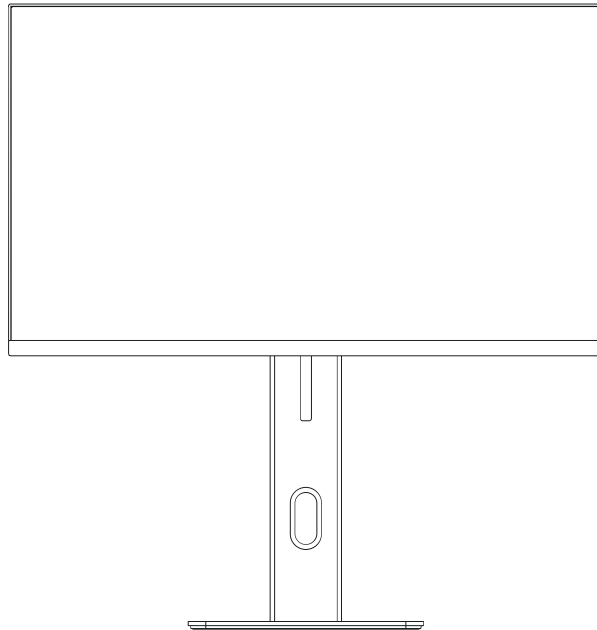

6

ESSENCE

MENU OSD

TECLAS DE FUNCIÓN

Modelo de cinco teclas

Tecla

① AUTO / SALIR

② MENU/SELECCIÓN

③ + / BRILLO

④ - / ECO

⑤ ⏻

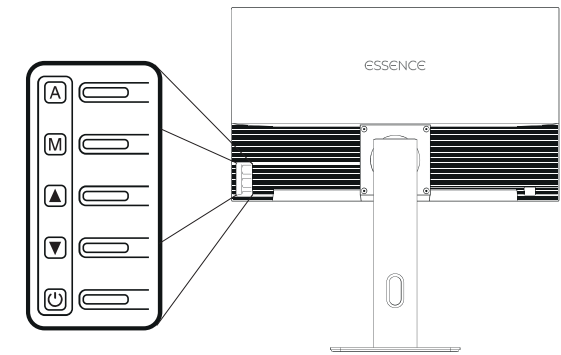

AUTO / SALIR

Mientras se utiliza el menú OSD, esta tecla se utiliza para salir del menú OSD. Si se pulsa mientras no se está en el menú OSD, esta tecla ayuda a encontrar el punto de disparo 'Línea de visión' en los juegos.

2. MENU / SELECT

Esta tecla se utiliza para entrar en el menú principal y confirmar las selecciones del menú.

3. "+" / BRILLO

Mientras se utiliza el menú OSD, esta tecla se utiliza para subir en las opciones del menú. Si se pulsa mientras no se está en el menú OSD, esta tecla ayuda a ajustar el brillo.

4. "-" / ECO

Mientras se utiliza el menú OSD, esta tecla se utiliza para descender en las opciones del menú. Si se pulsa cuando no se está en el menú OSD, esta tecla se utiliza para el ajuste ECO.

5. ENCENDIDO / APAGADO

Esta tecla se utiliza para encender o apagar la fuente de alimentación.

7

ESSENCE

MENU OSD

MENÚ PRINCIPAL OSD

1. Ajuste de la imagen
2. Ajuste del color
3. Posición del tamaño
4. Ajuste
5. Información

SUBMENÚ OSD

- | | |
|-------------------------|-------------------------|
| 1. Brillo | 9. Idioma |
| 2. Contraste | 10. Fuente de señal |
| 3. Temperatura de color | 11. Posición H del menú |
| 4. Rojo | 12. Posición V del menú |
| 5. Verde | 13. Menú Temporizador |
| 6. Azul | 14. Volumen |
| 7. Relación de aspecto | 15. Reiniciar |
| 8. Filtro de luz azul | |

SALVAGUARDA

Cuando la señal de video de tu ordenador excede el rango de frecuencia del monitor (consulta la especificación del producto), el microordenador del monitor apagará la señal de sincronización horizontal y vertical con el fin de proteger el monitor. Por favor, consulta la ilustración a continuación. El monitor entrará en modo de ahorro después de unos segundos, y el indicador de energía se iluminará en rojo. Por favor, configura la frecuencia de salida de tu computadora dentro del rango aceptable del monitor para que este pueda funcionar normalmente.



CONEXIONES

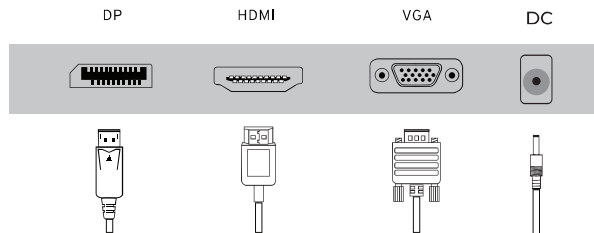

Conecte el cable de alimentación de su monitor al puerto DC IN en la parte posterior del monitor.

Enchufe el cable de alimentación del monitor en una toma de corriente cercano.

Use una conexión apropiada para su ordenador usando el conector HDMI/DP/VGA en la tarjeta de gráfica.

CONECTIVIDAD

CONEXIÓN DEL CABLE DE SEÑAL

Antes de conectar el monitor y el PC con el cable de señal, apague el monitor y el ordenador. Conecte el cable HDMI o VGA en cada puerto del monitor al ordenador y bloquéelo con dos tornillos fijos para garantizar la conexión a tierra. Por último, inserte otro extremo del cable de señal en la toma de entrada de señal VGA/HDMI del monitor y bloquéelo con un tornillo fijo.

CONEXIÓN DEL CABLE DE ALIMENTACIÓN

En primer lugar, inserte un extremo del cable de alimentación en la toma de entrada de alimentación del monitor y el otro extremo en la toma de corriente.

CONEXIÓN DE LA TOMA DE AUDIO

Inserta el cable de audio en la toma de entrada de audio del monitor y del ordenador.

ENCENDIDO

Encienda el monitor y el ordenador, y el indicador se iluminará en verde (o azul) cuando la pantalla esté en condiciones normales. Si la luz del indicador es roja, compruebe si hay algún problema con la conexión del cable de señal de vídeo.

AUTOINSPECCIÓN

Si el monitor no detecta ninguna señal, entrará en modo de ahorro de energía después de un cierto tiempo, el indicador se pondrá rojo. La pantalla volverá a la visualización normal una vez recibida la señal de vídeo.

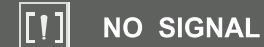

AJUSTE DE LA IMAGEN

Ajuste la imagen según sus necesidades; consulte el apartado «Teclas de función».

GARANTÍA

DECLARACIÓN DE CONFORMIDAD

Declaramos que el producto mencionado anteriormente cumple con todos los requisitos básicos descritos en la Directiva (2014/30/UE), (2014/35/UE) y (2014/53/UE) del Parlamento Europeo y del Consejo.

Así mismo, se certifica que cumple la Directiva RoHS (2015/863EU) sobre restricciones a la utilización de determinadas sustancias peligrosas en aparatos eléctricos y electrónicos.

Empresa:
PHOENIX TECHNOLOGIES SPAIN C.E.S., S.L
Parque Tecnológico Ogijares,
C/ La Coruña N° 16
C.P.: 18151 Ogijares, Granada (España).

Fecha: Granada, 20 de agosto de 2021
Nombre: Juan Francisco Sáez
Título: Administrador.



GARANTÍA

Muchas gracias por haber adquirido un producto marca Phoenix Technologies. Esperamos que nuestro producto te proporcione un excelente servicio durante mucho tiempo.

Como fabricantes y responsables del producto que has adquirido estamos convencidos de la excelente calidad del mismo y esperamos que no tengas necesidad de ninguna intervención técnica durante su tiempo de vida, no obstante en caso de necesitarla puedes hacerlo a través del establecimiento donde adquiristes el producto o contactando con nuestro Servicio de Atención al cliente en el TLF 902 114 290 o a través de mail sat@phoenixtechnologies.es

CONDICIONES

La presente garantía ampara a tu producto Phoenix Technologies durante un periodo de tres años a partir de la fecha de compra. Deberá ser justificada la fecha de adquisición con factura de compra, ticket o documento con valor fiscal.

La garantía de tu producto Phoenix Technologies está sujeta a la "Ley General de Defensa de Consumidores y Usuarios" según real decreto legislativo 1/2007.

Phoenix Technologies da una garantía comercial limitada sobre las baterías de 6 meses y sobre los transformadores y accesorios de 12 meses a partir de la fecha de compra, por ser considerados como producto fungibles.

Para más información sobre las condiciones de garantía visita nuestra web www.phoenixtechnologies.es.

TARJETA DE GARANTÍA

Por favor,
debes complementar este documento para la tramitación de tu garantía.

Nº de serie del Producto:

Fecha de compra:

Nombre:

Dirección:

Teléfono:

Distribuidor:

Dirección:

Sello Distribuidor:



ESSENCE24PRO



8 436583 239315

DISEÑADO EN EUROPA | DESIGNED IN EUROPE
FABRICADO EN CHINA | MADE IN CHINA



phoenix



Imported by / Importado por:
PHOENIX TECHNOLOGIES SPAIN C.E.S., S.L CIF: B18810119
Parque Tecnológico Ogijares,
C/ La Coruña N° 16 C.P.: 18151 Ogijares, Granada (Spain).
Learn more / Más información: www.phoenixtechnologies.es

CONTENTS

WARNING / CAUTION	14
WARNING / CAUTION	14
FCC NOTICE	14
CAUTIONS	14
IMPORTANT SAFETY INSTRUCTIONS	15
BASIC INSTRUCTIONS	16
INPUT VOLTAGE	16
POWER INDICATOR LIGHT	16
ON SCREEN DISPLAY (OSD)	17
KEYS FUNCTION	17
CONNECTION	19
WARRANTY	20

WARNING / CAUTION



WARNING/CAUTION
RISK OF ELECTRIC SHOCK
DO NOT OPEN





The lightning flash with arrowhead symbol, within an equilateral triangle, is intended to alert the user to the presence of uninsulated "dangerous voltage" within the product's enclosure, that may be of sufficient magnitude to constitute a risk of electric shock to person.

TO REDUCE THE RISK OF ELECTRIC SHOCK DO NOT REMOVE COVER (OR BACK). NO USER SERVICEABLE PARTS INSIDE. REFER TO QUALIFIED SERVICE PERSONNEL.



The exclamation point within an equilateral triangle is intended to alert the user to the presence of important operating and maintenance (servicing) instructions in the literature accompanying the appliance.

FCC NOTICE

Class B digital device

This equipment has been tested and found to comply with the limits for a Class B digital device, pursuant to Part 15 of the FCC Rules.

These limits are designed to provide reasonable protection against harmful interference in a residential installation.

This equipment generates, uses and can radiate radio frequency energy and, if not installed and used in accordance with the instructions, may cause harmful interference to radio communications. However, there is no guarantee that interference will not occur in a particular installation.

CAUTIONS

Changes or modification not expressly approved by the party responsible for compliance could void the user's authority to operate the equipment.

Do not attempt to modify this product in any way without written authorization from the dealer. Unauthorized modification could void the user's authority to operate this product.

To prevent fire or shock hazards, do not expose this product to rain or moisture.

IMPORTANT SAFETY INSTRUCTIONS

1. Read these instructions.
2. Keep these instructions.
3. Heed all warnings.
4. Follow all instructions.
5. Do not use this product near water.
6. Clean only with a dry and soft cloth.
7. Do not block any ventilation openings. Install in accordance with the manufacturer's instructions.
8. Do not install near any heat sources such as radiators, heat registers, stoves, or any other apparatus (including amplifiers) that produces heat.
9. Do not defeat the safety purpose of the polarized or grounding-type plug. A polarized plug has two blades with one wider than the other. A grounding type plug has two blades and a third grounding prong. The wide blade or the third prong are provided for your safety. If the provided plug does not fit into your outlet, consult an electrician for replacement of the obsolete outlet.
10. Protect the power cord from being walked on or pinched particularly at plugs, convenience receptacles, and the point where they exit from the apparatus.
11. Only use attachments/accessories specified by the manufacturer.
12. Use only with the cart, stand, tripod, bracket, or table specified by the manufacturer, or sold with the unit. When a cart is used, use caution when moving the cart/monitor combination to avoid injury from tip-over.



13. Unplug this product during lightning storms or when unused for long periods of time.
14. Refer all servicing to qualified service personnel. Servicing is required when the apparatus has been damaged in any way, such as power-supply cord or plug is damaged, liquid has been spilled or objects have fallen into the apparatus, the apparatus has been exposed to rain or moisture, does not operate normally, or has been dropped.
15. Do not expose this product to dripping or splashing and ensure that no objects filled with liquids, such as vases, are placed on the unit.

BASIC INSTRUCTION

INPUT VOLTAGE

AC 100 – 240V 100Hz 1.1A
 DC 12V 3A, 4A, 5A
 Please consult the back label.

POWER INDICATOR LIGHT

Indicator	Mode
No light	Power off
Green light	Normal work statement
Green light flash	No signal input

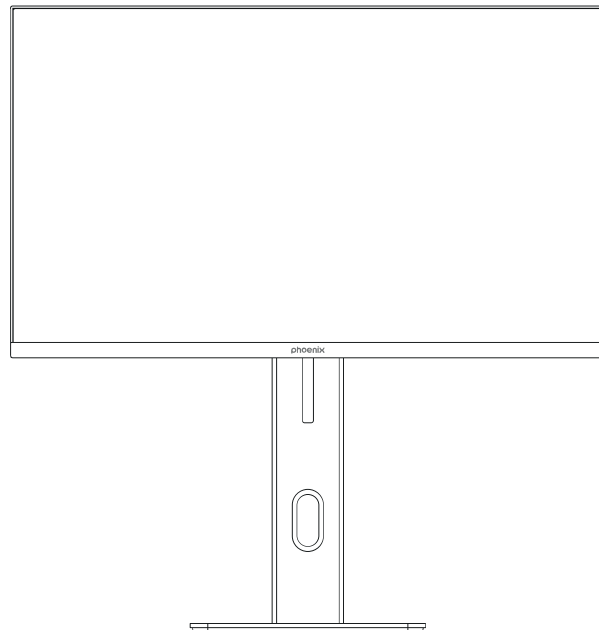

16

ESSENCE

ON SCREEN DISPLAY (OSD)

KEYS FUNCTION

Five keys model

Key

- ① AUTO / EXIT
- ② MENU / SELECT
- ③ + / BRIGHTNESS
- ④ - / ECO
- ⑤ ⏻

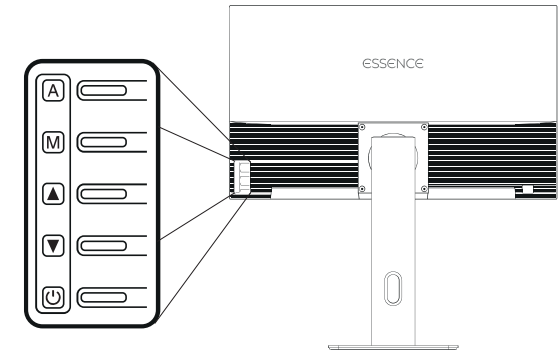

AUTO / EXIT

While using OSD menu, this key is used for exiting the OSD menu. If pressed while not under OSD menu, this key helps find the 'Line of Sight' shooting point in games.

2. MENU / SELECT

This key is used for entering into main menu and confirming your menu selections.

3. "+" / BRIGHTNESS

While using OSD menu, this key is used to go up in the menu options. If pressed while not under OSD menu, this key helps adjust the brightness.

4. "-" / ECO

While using OSD menu, this key is used to go down in the menu options. If pressed while not under OSD menu, this key is for ECO adjustment.

5. POWER ON / OFF

This key is used for turning on or turning off the power supply.

17

ESSENCE

ON SCREEN DISPLAY (OSD)

OSD MAIN MENU

1. Picture adjusting
2. Color adjusting
3. Size position
4. Set up
5. Information

OSD SUBMENU

- | | |
|---------------------|---------------------|
| 1. Brightness | 9. Language |
| 2. Contrast | 10. Signal source |
| 3. Color Temp | 11. Menu H position |
| 4. Red | 12. Menu V position |
| 5. Green | 13. Menu Timer |
| 6. Blue | 14. Volume |
| 7. Aspect Ratio | 15. Reset |
| 8. Bluelight Filter | |

SAFEGUARD

When the video signal of your computer exceeds the frequency range of monitor (refer to product specification), the micro-computer of monitor will turn off the sync signal of horizontal and vertical for the purpose of monitor protection, please refer to the illustration below. The monitor will enter saving mode after few seconds, and the power indicator will light red. Please set the output frequency of your computer within the acceptable range of monitor so that the monitor can work normally.

OUT OF RANGE

CONNECTING CABLES

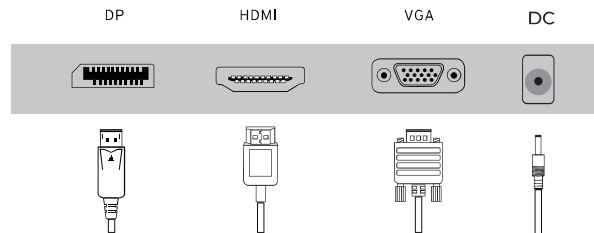

Connect your monitor's power cord to the DC IN port on the back of the monitor.

Plug the monitor's power cord into a nearby power outlet.

Use an appropriate connection for your computer using the HDMI/DP/VGA connector on the graphics card.

CONNECTION

CONNECTION OF SIGNAL CABLE

Before connecting your monitor and PC with signal cable, please turn off your monitor and computer. Connect the HDMI or VGA cable into each ports from the monitor to the computer, and lock it with two fixed screw for ensured grounding. Finally, please insert another end of signal cable to the VGA/HDMI signal input jack of monitor and lock it with fixed screw.

CONNECTION OF POWER CORD

First, insert one end of power cord cable into the power input jack of monitor, and another end into power outlet.

CONNECTION OF AUDIO JACK

Insert the audio cord cable into the audio input jack of the monitor and computer.

POWER ON

Turn on the monitor and computer, and then indicator will light green (or blue) when the screen is under normal condition. Please check to see if there is anything wrong with the connection of video signal cable if the indicator light is red.

SELF-INSPECTION

If the monitor detects no signal It will enter power saving mode after a certain time, the indicator will turn red. The screen will restore to normal display once receiving video signal.



NO SIGNAL

IMAGE ADJUSTMENT

Please adjust the image according to your need; please refer to the "Keys function".

WARRANTY

DECLARATION OF CONFORMITY

We declare that the above mentioned product complies with all the basic requirements described in Directive (2014/30/EU), (2014/35/EU) and (2014/53/EU) of the European Parliament and of the Council.

Likewise, it is certified that it complies with the RoHS Directive (2015/863EU) on the restriction of the use of certain hazardous substances in electrical and electronic equipment.

Company:
PHOENIX TECHNOLOGIES SPAIN C.E.S., S.L
Ogijares Technological Park,
C/ La Coruña N° 16
C.P.: 18151 Ogijares, Granada (Spain).

Date: Granada, August 20, 2021
Name: Juan Francisco Sáez
Title: Administrator.



WARRANTY

Thank you very much for purchasing a Phoenix Technologies branded product. We hope that our product will provide you with an excellent service for a long time.

As manufacturers and responsible for the product you have purchased we are convinced of its excellent quality and we hope that you will not need any technical intervention during its lifetime, however in case you need it you can do it through the establishment where you purchased the product or by contacting our Customer Service at TLF 902 114 290 or via mail sat@phoenixtechnologies.es.

CONDITIONS

This warranty covers your Phoenix Technologies product for a period of three years from the date of purchase. The date of purchase must be justified with purchase invoice, ticket or document with fiscal value.

The warranty of your Phoenix Technologies product is subject to the "Ley General de Defensa de Consumidores y Usuarios" according to royal legislative decree 1/2007.

Phoenix Technologies gives a limited commercial warranty on batteries of 6 months and on transformers and accessories of 12 months from the date of purchase, as they are considered as consumable products.

For more information about warranty conditions visit our website www.phoenixtechnologies.es.

WARRANTY CARD

Please,
you must complete this document for the processing of your warranty.

Product serial number:

Date of purchase:

Name:

Address:

Telephone:

Distributor:

Address:

Distributor Stamp:



ESSENCE24PRO



8 436583 239315

DISEÑADO EN EUROPA | DESIGNED IN EUROPE
FABRICADO EN CHINA | MADE IN CHINA



phoenix







Imported by / Importado por:
PHOENIX TECHNOLOGIES SPAIN C.E.S., S.L CIF: B18810119
Parque Tecnológico Ogijares,
C/ La Coruña N° 16 C.P.: 18151 Ogijares, Granada (Spain).
Learn more / Más información: www.phoenixtechnologies.es

CONTENU

ATTENTION / AVERTISSEMENT	24
ATTENTION / AVERTISSEMENT	24
AVIS FCC	24
PRÉCAUTIONS	24
CONSIGNES DE SÉCURITÉ IMPORTANTES	25
INSTRUCTIONS DE BASE	26
TENSION D'ENTRÉE	26
VOYANT DE MISE SOUS TENSION	26
MENU OSD	27
TOUCHES DE FONCTION	27
CONNECTIVITÉ	29
GARANTIE	30

ATTENTION / AVERTISSEMENT

	<div style="border: 1px solid black; padding: 2px; width: fit-content; margin: 0 auto;"> WARNING/CAUTION <small>RISK OF ELECTRIC SHOCK DO NOT OPEN</small> </div>		
<p>POUR RÉDUIRE LE RISQUE D'ÉLECTROCUTION, NE RETIREZ AUCUN CAPOT. IL N'Y A AUCUNE PIÈCE RÉPARABLE PAR L'UTILISATEUR À L'INTÉRIEUR. CONTACTER DU PERSONNEL QUALIFIÉ.</p>		<p>Le symbole représentant un éclair avec une pointe de flèche, à l'intérieur d'un triangle équilatéral, est destiné à alerter l'utilisateur de la présence d'une "tension dangereuse" non isolée dans l'enceinte du produit qui peut être d'une amplitude suffisante pour constituer un risque de choc électrique pour les personnes.</p>	
			
		<p>Le point d'exclamation dans un triangle équilatéral est destiné à alerter l'utilisateur de la présence d'instructions importantes d'utilisation et de maintenance (réparation) dans la documentation accompagnant l'appareil.</p>	

AVIS FCC

Appareil numérique de classe B

Cet appareil a été testé et déclaré conforme aux limites d'un appareil numérique de classe b, conformément à la partie 15 des règles de la FCC.

Ces limites sont conçues pour fournir une protection raisonnable contre les interférences nuisibles dans une installation résidentielle.

Cet appareil génère, utilise et peut émettre de l'énergie de radiofréquence et, s'il n'est pas installé et utilisé conformément aux instructions, peut causer des interférences nuisibles aux communications radio. Cependant, il n'y a aucune garantie que des interférences ne se produiront pas dans une installation particulière.

AVERTIR

Les changements ou modifications non expressément approuvés par la partie responsable de la conformité pourraient annuler l'autorité de l'utilisateur à faire fonctionner l'équipement.

N'essayez pas de modifier ce produit de quelque manière que ce soit sans l'autorisation écrite du revendeur. Toute modification non autorisée pourrait annuler l'autorité de l'utilisateur à faire fonctionner la garantie sur ce produit.

Pour éviter tout risque d'incendie ou d'électrocution, n'exposez pas ce produit à la pluie ou à l'humidité.

CONSIGNES DE SÉCURITÉ IMPORTANTES

Lisez ces instructions.

Conservez les instructions dans un endroit sûr.

Tenez compte de tous les avertissements.

Suivez toutes les instructions.

N'utilisez pas ce produit près de l'eau.

Nettoyez uniquement avec un chiffon doux et sec.

Ne bloquez aucune ouverture de ventilation. Installer selon les instructions du fabricant.

Ne pas installer à proximité de sources de chaleur telles que des radiateurs, des registres de chaleur, des poêles ou tout autre appareil (y compris les amplificateurs) produisant de la chaleur.

N'annulez pas l'objectif de sécurité de la fiche polarisée ou de mise à la terre. Une fiche polarisée a deux lames dont l'une est plus large que l'autre. Une fiche de type mise à la terre a deux lames et une troisième broche de mise à la terre. La lame ou pointe large est prévue pour votre sécurité. Si la fiche fournie ne correspond pas à votre prise, consultez un électricien pour remplacer la prise obsolète.

Protégez le cordon d'alimentation contre les piétinements ou les pincements, en particulier au niveau des fiches, des prises de courant et du point de sortie de l'appareil.

Utilisez uniquement les pièces jointes/accessoires spécifiés par le fabricant.



Utiliser uniquement avec le chariot, le support, le trépied, le support ou la table spécifié par le fabricant ou vendu avec l'appareil. Lors de l'utilisation d'un chariot, faites preuve de prudence lorsque vous déplacez la combinaison chariot/moniteur pour éviter les blessures par renversement.

Débranchez ce produit pendant les orages ou lorsqu'il n'est pas utilisé pendant de longues périodes.

Confiez toute l'assistance à un personnel d'entretien qualifié. Une assistance technique est nécessaire lorsque l'appareil a été endommagé de quelque manière que ce soit, par exemple si le cordon d'alimentation ou la prise est endommagé, si du liquide a été renversé ou si des objets sont tombés dans l'appareil, si l'appareil a été exposé à la pluie ou à l'humidité, s'il ne fonctionne pas normalement ou s'il est tombé.

N'exposez pas ce produit à des gouttes ou des éclaboussures et assurez-vous de ne pas placer d'objets remplis de liquide, tels que des vases, sur l'appareil.

INSTRUCTIONS DE BASE

TENSION D'ENTRÉE

AC 100 – 240V 100Hz 1.1A
DC 12V 3A, 4A, 5A

Veillez vous référer à l'étiquette située au dos de l'appareil.

VOYANT D'ALIMENTATION

Indicateur	Mode
Pas de lumière	Fermeture
Feu vert	État de fonctionnement normal
Feu vert clignotant	Pas de signal d'entrée

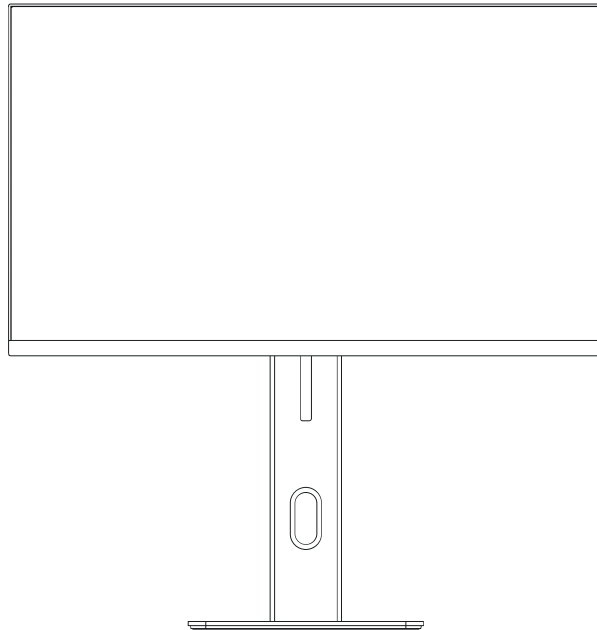

26

ESSENCE

MENU OSD

TOUCHES DE FONCTION

Modèle des cinq clés

Clé

① AUTO / SORTIE

② MENU / SÉLECTION

③ + / LUMINOSITÉ

④ - / ECO

⑤ ⏻

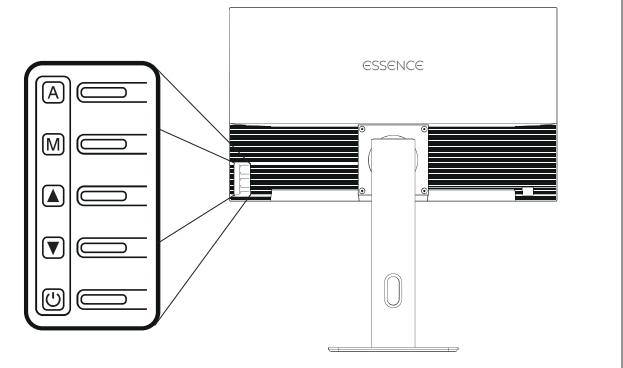

1. AUTO / SORTIE

Si vous appuyez sur cette touche alors que vous n'êtes pas dans le menu OSD, cette touche vous aide à trouver le point de tir « ligne de mire » dans les jeux.

2. MENU / SÉLECTION

Cette touche permet d'accéder au menu principal et de confirmer les choix effectués.

3. "+" / LUMINOSITÉ

Lors de l'utilisation du menu OSD, cette touche permet de remonter dans les options du menu. Si vous appuyez sur cette touche alors que vous n'êtes pas dans le menu OSD, elle permet de régler la luminosité.

4. "-" / ECO

Lors de l'utilisation du menu OSD, cette touche est utilisée pour descendre dans les options du menu. Si vous appuyez sur cette touche alors que vous n'êtes pas dans le menu OSD, cette touche est utilisée pour le réglage de l'ECO.

5. ALIMENTATION ON / OFF

Cette touche permet d'activer ou de désactiver l'alimentation électrique.

27

ESSENCE

MENU OSD

MENU PRINCIPAL OSD

1. Réglage de l'image
2. Réglage des couleurs
3. Position de la taille
4. Mise en place
5. Information

SOUS-MENU OSD

- | | |
|------------------------------|------------------------|
| 1. Luminosité | 9. Langue |
| 2. Contraste | 10. Source du signal |
| 3. Température de la couleur | 11. Position du menu H |
| 4. Rouge | 12. position du menu V |
| 5. Vert | 13. Menu Timer |
| 6. bleu | 14. Volume |
| 7. Rapport d'aspect | 15. Remise à zéro |
| 8. Filtre de lumière bleue | |

SAUVEGARDE

Lorsque le signal vidéo de votre ordinateur dépasse la plage de fréquences du moniteur (voir les spécifications du produit), le micro-ordinateur du moniteur désactive le signal de synchronisation horizontal et vertical afin de protéger le moniteur (voir l'illustration ci-dessous). Veuillez régler la fréquence de sortie de votre ordinateur dans la plage acceptable pour le moniteur afin que ce dernier puisse fonctionner normalement.



CONNECTIVITÉ

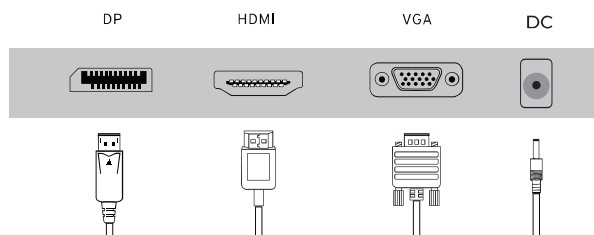

Branchez le cordon d'alimentation de votre moniteur sur le port DC IN situé à l'arrière du moniteur.

Branchez le cordon d'alimentation du moniteur sur une prise de courant située à proximité.

Utilisez une connexion appropriée pour votre ordinateur en utilisant le connecteur HDMI/DP/VGA de la carte graphique.

CONNECTIVITÉ

CONNEXION DU CÂBLE DE SIGNAL

Avant de connecter votre moniteur et votre PC avec le câble de signal, veuillez éteindre votre moniteur et votre ordinateur. Connectez le câble HDMI ou VGA dans chaque port du moniteur à l'ordinateur, et bloquez-le avec deux vis fixes pour assurer la mise à la terre. Enfin, insérez une autre extrémité du câble de signal dans la prise d'entrée du signal VGA/HDMI du moniteur et bloquez-le avec une vis fixe.

CONNEXION DU CORDON D'ALIMENTATION

Tout d'abord, insérez une extrémité du câble d'alimentation dans la prise d'alimentation du moniteur, et l'autre extrémité dans une prise de courant.

CONNEXION DE LA PRISE AUDIO

Insérez le câble audio dans la prise d'entrée audio du moniteur et de l'ordinateur.

ALLUMER

Allumez le moniteur et l'ordinateur, puis le voyant s'allume en vert (ou en bleu) lorsque l'écran fonctionne normalement. Si le voyant est rouge, vérifiez s'il n'y a pas de problème de connexion du câble de signal vidéo.

AUTOCONTRÔLE

Si le moniteur ne détecte aucun signal, il passe en mode d'économie d'énergie après un certain temps et l'indicateur devient rouge. L'écran revient à l'affichage normal dès qu'il reçoit un signal vidéo.

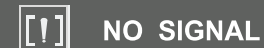

RÉGLAGE DE L'IMAGE

Veuillez ajuster l'image en fonction de vos besoins ; veuillez vous référer à la «Fonction des touches».

GARANTIE

DÉCLARATION DE CONFORMITÉ

Nous déclarons que le produit susmentionné est conforme à toutes les exigences de base décrites dans la directive (2014/30/UE), (2014/35/UE) et (2014/53/UE) du Parlement européen et du Conseil.

De même, il est certifié conforme à la directive RoHS (2015/863EU) relative à la limitation de l'utilisation de certaines substances dangereuses dans les équipements électriques et électroniques.

Société :
PHOENIX TECHNOLOGIES SPAIN C.E.S., S.L
Parc technologique d'Ogijares,
C/ La Coruña N° 16
C.P. : 18151 Ogijares, Grenade (Espagne).

Date : Grenade, 20 août 2021
Nom : Juan Francisco Sáez
Titre : Administrateur.



GARANTIE

Nous vous remercions d'avoir acheté un produit de la marque Phoenix Technologies. Nous espérons que notre produit vous fournira un excellent service pendant longtemps.

En tant que fabricants et responsables du produit que vous avez acheté, nous sommes convaincus de son excellente qualité et nous espérons que vous n'aurez besoin d'aucune intervention technique pendant sa durée de vie. Cependant, si vous en avez besoin, vous pouvez le faire auprès de l'établissement où vous avez acheté le produit ou en contactant notre service clientèle au TLF 902 114 290 ou par e-mail sat@phoenixtechnologies.es.

CONDITIONS

Cette garantie couvre votre produit Phoenix Technologies pendant une période de trois ans à compter de la date d'achat. La date d'achat doit être justifiée par la facture d'achat, le reçu ou un document ayant une valeur fiscale.

La garantie de votre produit Phoenix Technologies est soumise à la "Ley General de Defensa de Consumidores y Usuarios" conformément à l'arrêté royal législatif 1/2007.

Phoenix Technologies accorde une garantie commerciale limitée de 6 mois sur les batteries et de 12 mois sur les transformateurs et les accessoires à compter de la date d'achat, étant donné qu'ils sont considérés comme des produits consommables.

Pour plus d'informations sur les conditions de garantie, veuillez consulter notre site web www.phoenixtechnologies.es.

CARTE DE GARANTIE

A noter ,
vous devez remplir ce document pour que votre garantie soit prise en compte.

Numéro de série du produit :

Date d'achat :

Nom :

Adresse :

Téléphone :

Revendeur :

Adresse :

Cachet du distributeur :



ESSENCE24PRO



8 436583 239315

DISEÑADO EN EUROPA | DESIGNED IN EUROPE
FABRICADO EN CHINA | MADE IN CHINA



phoenix



Imported by / Importado por:
PHOENIX TECHNOLOGIES SPAIN C.E.S., S.L CIF: B18810119
Parque Tecnológico Ogijares,
C/ La Coruña N° 16 C.P.: 18151 Ogijares, Granada (Spain).
Learn more / Más información: www.phoenixtechnologies.es

CONTENUTO

ATTENZIONE/AVVERTENZA	34
ATTENZIONE/AVVERTENZA	34
AVVISO FCC	34
PRECAUZIONI	34
IMPORTANTI ISTRUZIONI PER L'USO	35
ISTRUZIONI DI BASE	36
TENSIONE DI INGRESSO	36
INDICATORE LUMINOSO DI ALIMENTAZIONE	36
MENÙ OSD	37
FUNZIONE DEI TASTI	37
CONNESSIONE	39
GARANZIA	40

ATTENZIONE/AVVERTENZA



PER RIDURRE IL RISCHIO DI SCOSSE ELETTRICHE, NON RIMUOVERE ALCUNA COPERTURA. ALL'INTERNO NON SONO PRESENTI PARTI RIPARABILI DALL'UTENTE. RIVOLGERSI A PERSONALE QUALIFICATO.

Il simbolo del fulmine con la punta della freccia, all'interno di un triangolo equilatero, ha lo scopo di avvisare l'utente della presenza di "tensione pericolosa" non isolata all'interno dell'involucro del prodotto che può essere di intensità sufficiente a costituire un rischio di scossa elettrica per le persone.

Il punto esclamativo all'interno di un triangolo equilatero ha lo scopo di avvisare l'utente della presenza di importanti istruzioni operative e di manutenzione (assistenza) nella documentazione che accompagna l'apparecchio.

AVVISO FCC

Dispositivo digitale di classe B

Questo dispositivo è stato testato e trovato conforme ai limiti per un dispositivo digitale di classe b, ai sensi della parte 15 delle norme FCC.

Questi limiti sono progettati per fornire una protezione ragionevole contro interferenze dannose in un'installazione residenziale.

Questo dispositivo genera, utilizza e può irradiare energia in radiofrequenza e, se non installato e utilizzato secondo le istruzioni, può causare interferenze dannose alle comunicazioni radio. Tuttavia, non vi è alcuna garanzia che non si verifichino interferenze in una particolare installazione.

ATTENZIONE

Cambiamenti o modifiche non espressamente approvati dalla parte responsabile della conformità potrebbero annullare l'autorizzazione dell'utente a utilizzare l'apparecchiatura.

Non tentare di modificare questo prodotto in alcun modo senza l'autorizzazione scritta del rivenditore. Le modifiche non autorizzate potrebbero invalidare l'autorità dell'utente a far valere la garanzia su questo prodotto.

Per evitare il rischio di incendi o scosse elettriche, non esporre questo prodotto a pioggia o umidità.

IMPORTANTI ISTRUZIONI DI SICUREZZA

Leggere queste istruzioni.

Conservare le istruzioni in un luogo sicuro.

Prestare attenzione a tutti gli avvertimenti.

Seguire tutte le istruzioni.

Non utilizzare questo prodotto vicino all'acqua.

Pulire solo con un panno morbido e asciutto.

Non ostruire le aperture di ventilazione. Installare secondo le istruzioni del produttore.

Non installare vicino a fonti di calore come radiatori, termoregolatori, stufe o altri apparecchi (inclusi amplificatori) che producono calore.

Non annullare lo scopo di sicurezza della spina polarizzata o con messa a terra. Una spina polarizzata ha due lamelle, una più larga dell'altra. Una spina con messa a terra ha due lame e un terzo polo di messa a terra. L'ampia lama o punta è fornita per la tua sicurezza. Se la spina in dotazione non è adatta alla presa, consultare un elettricista per sostituire la presa obsoleta.

Proteggere il cavo di alimentazione da calpestio o pizzicamento, in particolare in corrispondenza di spine, prese di servizio e nel punto in cui escono dall'apparecchio.

Utilizzare solo collegamenti/accessori specificati dal produttore.



Utilizzare solo con carrello, supporto, treppiede, staffa o tavolo specificati dal produttore o venduti con l'unità. Quando si utilizza un carrello, prestare attenzione quando si sposta la combinazione carrello/monitor per evitare lesioni da ribaltamento.

Scollare questo prodotto durante i temporali o quando non viene utilizzato per lunghi periodi di tempo.

Inviare tutto il supporto a personale di assistenza qualificato. L'assistenza tecnica è necessaria quando l'apparecchio è stato danneggiato in qualsiasi modo, ad esempio il cavo di alimentazione o la spina sono danneggiati, è stato versato del liquido o sono caduti oggetti all'interno dell'apparecchio, l'apparecchio è stato esposto a pioggia o umidità, non funziona normalmente o è caduto.

Non esporre questo prodotto a gocciolamenti o schizzi e assicurarsi di non posizionare oggetti pieni di liquidi, come vasi, sull'unità.

ISTRUZIONI DI BASE

TENSIONE DI INGRESSO

AC 100 – 240V 100Hz 1.1A
 DC 12V 3A, 4A, 5A
 Consultare l'etichetta posteriore.

INDICATORE LUMINOSO DI ALIMENTAZIONE

Indicatore	Modalità
Nessuna luce	Spento
Luce verde	Dichiarazione di lavoro normale
Luce verde lampeggiante	Nessun segnale in ingresso

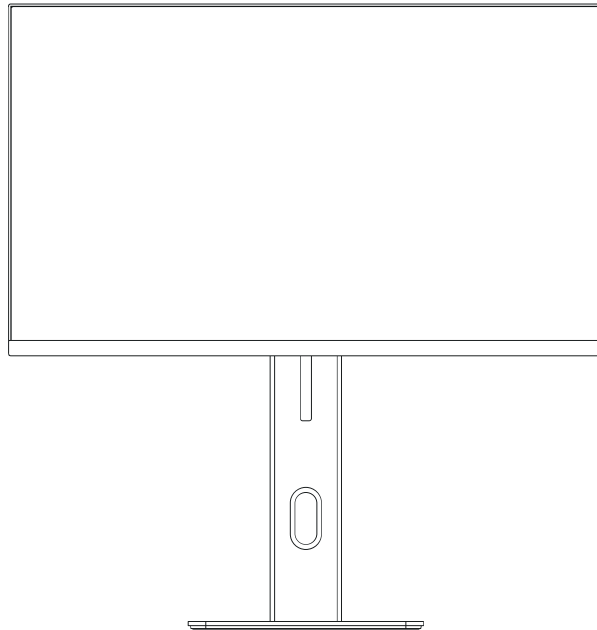

36

ESSENCE

MENÙ OSD

FUNZIONE DEI TASTI

Modello a cinque tasti	
Tasto	
① AUTO / USCITA	
② MENU / SELEZIONA	
③ + / LUMINOSITÀ	
④ - / ECO	
⑤ ⏻	

1. AUTO / USCITA

Quando si utilizza il menu OSD, questo tasto viene utilizzato per uscire dal menu OSD. Se premuto quando non si utilizza il menu OSD, questo tasto aiuta a trovare il punto di tiro "Line of Sight" nei giochi.

2. MENU / SELEZIONA

Questo tasto serve per entrare nel menu principale e confermare le selezioni del menu.

3. "+" / LUMINOSITÀ

Quando si utilizza il menu OSD, questo tasto viene utilizzato per salire nelle opzioni del menu. Se premuto quando non si è nel menu OSD, questo tasto consente di regolare la luminosità.

4. "-" / ECO

Quando si utilizza il menu OSD, questo tasto viene utilizzato per scendere nelle opzioni del menu. Se viene premuto quando non si è nel menu OSD, questo tasto serve per la regolazione di ECO.

5. ACCENSIONE / SPEGNIMENTO

Questo tasto serve per accendere o spegnere l'alimentazione.

37

ESSENCE

MENU OSD

MENU PRINCIPALE OSD

1. Regolazione dell'immagine
2. Regolazione del colore
3. Posizione delle dimensioni
4. Impostazione
5. Informazioni

SOTTOMENU OSD

- | | |
|---------------------------|--------------------------|
| 1. Luminosità | 9. Lingua |
| 2. Contrasto | 10. Sorgente del segnale |
| 3. Temperatura del colore | 11. Posizione H del menu |
| 4. Rosso | 12. Posizione del menu V |
| 5. Verde | 13. Menu Timer |
| 6. Blu | 14. Volume |
| 7. Rapporto di aspetto | 15. Reset |
| 8. Filtro luce blu | |

SALVAGUARDIA

Quando il segnale video del computer supera l'intervallo di frequenza del monitor (fare riferimento alle specifiche del prodotto), il microcomputer del monitor disattiva il segnale di sincronizzazione orizzontale e verticale per proteggere il monitor. Il monitor entrerà in modalità di risparmio dopo alcuni secondi e l'indicatore di alimentazione si illuminerà di rosso. Si prega di impostare la frequenza di uscita del computer entro la gamma accettabile del monitor in modo che il monitor possa funzionare normalmente.

OUT OF RANGE

CONNETTIVITÀ

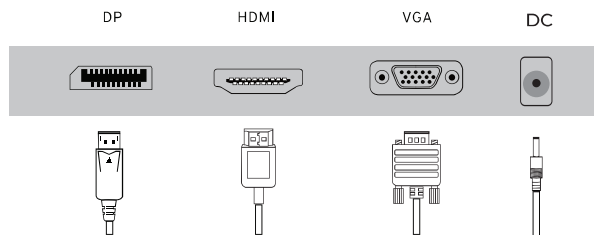

Collegare il cavo di alimentazione del monitor alla porta DC IN sul retro del monitor.

Collegare il cavo di alimentazione del monitor a una presa di corrente vicina.

Utilizzare un collegamento appropriato per il computer utilizzando il connettore HDMI/DP/VGA della scheda grafica.

CONNETTIVITÀ

COLLEGAMENTO DEL CAVO DI SEGNALE

Prima di collegare il monitor e il PC con il cavo di segnale, spegnere il monitor e il computer. Collegare il cavo HDMI o VGA in ciascuna porta dal monitor al computer e bloccarlo con due viti fisse per garantire la messa a terra. Infine, inserire un'altra estremità del cavo di segnale nella presa di ingresso del segnale VGA/HDMI del monitor e bloccarla con una vite fissa.

COLLEGAMENTO DEL CAVO DI ALIMENTAZIONE

Per prima cosa, inserire un'estremità del cavo di alimentazione nella presa di ingresso del monitor e un'altra estremità nella presa di corrente.

COLLEGAMENTO DELLA PRESA AUDIO

Inserire il cavo audio nella presa di ingresso audio del monitor e del computer.

ACCENSIONE

Accendere il monitor e il computer, quindi l'indicatore si accende in verde (o blu) quando lo schermo è in condizioni normali. Se la spia è rossa, verificare che non vi siano problemi di collegamento del cavo del segnale video.

AUTOISPEZIONE

Se il monitor non rileva alcun segnale, dopo un certo tempo entra in modalità di risparmio energetico e l'indicatore diventa rosso. Una volta ricevuto il segnale video, lo schermo tornerà alla visualizzazione normale.

NO SIGNAL

REGOLAZIONE DELL'IMMAGINE

Regolare l'immagine in base alle proprie esigenze; consultare la sezione "Funzione tasti".

GARANZIA

DICHIARAZIONE DI CONFORMITÀ

Dichiariamo che il prodotto di cui sopra è conforme a tutti i requisiti fondamentali descritti nelle direttive (2014/30/UE), (2014/35/UE) e (2014/53/UE) del Parlamento europeo e del Consiglio. Inoltre, è certificata la conformità alla Direttiva RoHS (2015/863UE) sulla restrizione dell'uso di determinate sostanze pericolose nelle apparecchiature elettriche ed elettroniche.

Azienda:
PHOENIX TECHNOLOGIES SPAIN C.E.S., S.L.
Parco tecnologico di Ogijares,
C/ La Coruña N° 16
C.P.: 18151 Ogijares, Granada (Spagna).

Data: Granada, 20 agosto 2021
Nome: Juan Francisco Sáez
Titolo: Amministratore.



GARANZIA

Grazie per aver acquistato un prodotto a marchio Phoenix Technologies. Ci auguriamo che il nostro prodotto vi fornisca un servizio eccellente per lungo tempo.

In qualità di produttori e responsabili del prodotto che avete acquistato, siamo convinti della sua eccellente qualità e ci auguriamo che non abbiate bisogno di alcun intervento tecnico durante il suo ciclo di vita. Tuttavia, nel caso in cui ne abbiate bisogno, potete farlo attraverso lo stabilimento in cui avete acquistato il prodotto o contattando il nostro Servizio Clienti al numero TLF 902 114 290 o all'indirizzo e-mail sat@phoenixtechnologies.es.

CONDIZIONI

La presente garanzia copre il prodotto Phoenix Technologies per un periodo di tre anni dalla data di acquisto. La data di acquisto deve essere giustificata con la fattura di acquisto, lo scontrino o il documento con valore fiscale.

La garanzia del prodotto Phoenix Technologies è soggetta alla "Ley General de Defensa de Consumidores y Usuarios" secondo il regio decreto legislativo 1/2007.

Phoenix Technologies offre una garanzia commerciale limitata di 6 mesi sulle batterie e di 12 mesi sui trasformatori e gli accessori, in quanto considerati prodotti di consumo.

Per ulteriori informazioni sulle condizioni di garanzia, visitare il sito Web www.phoenixtechnologies.es.

SCHEDA DI GARANZIA

Si prega di notare che, per l'elaborazione della garanzia è necessario compilare questo documento.

Numero di serie del prodotto:

Data di acquisto:

Nome:

Indirizzo:

Telefono:

Rivenditore:

Indirizzo:

Timbro del distributore:



ESSENCE24PRO



8 436583 239315

DISEÑADO EN EUROPA | DESIGNED IN EUROPE
FABRICADO EN CHINA | MADE IN CHINA



phoenix



Imported by / Importado por:
PHOENIX TECHNOLOGIES SPAIN C.E.S., S.L CIF: B18810119
Parque Tecnológico Ogijares,
C/ La Coruña N° 16 C.P.: 18151 Ogijares, Granada (Spain).
Learn more / Más información: www.phoenixtechnologies.es

CONTENTE

CUIDADO / AVISO	44
CUIDADO / AVISO	44
AVISO DA FCC	44
PRECAUÇÕES	44
INSTRUÇÕES IMPORTANTES DE USO	45
INSTRUÇÕES BÁSICAS	46
TENSÃO DE ENTRADA	46
LUZ INDICADORA DE ALIMENTAÇÃO	46
MENU OSD	47
TECLAS FUNÇÃO	47
LIGAÇÃO	49
GARANTIA	50

CUIDADO / AVISO



WARNING/CAUTION
RISK OF ELECTRIC SHOCK
DO NOT OPEN





O símbolo de raio com ponta de seta, dentro de um triângulo equilátero, destina-se a alertar o usuário sobre a presença de "voltagem perigosa" não isolada dentro do gabinete do produto, que pode ser de magnitude suficiente para constituir um risco de choque elétrico para as pessoas.

PARA REDUZIR O RISCO DE CHOQUE ELÉTRICO, NÃO REMOVA NENHUMA TAMPA. NÃO EXISTEM REPAROS DE PEÇAS NO INTERIOR. ENTRE EM CONTATO COM PESSOAL QUALIFICADO.



O ponto de exclamação dentro de um triângulo equilátero destina-se a alertar o usuário sobre a presença de importantes instruções de operação e manutenção (assistência) na documentação que acompanha o aparelho.

AVISO DA FCC

Dispositivo digital classe B

Este equipamento foi testado e está em conformidade com os limites para um dispositivo digital de classe B, de acordo com a parte 15 das regras da FCC.

Estes limites foram concebidos para proporcionar uma proteção razoável contra interferências nocivas numa instalação residencial.

Este equipamento gera, utiliza e pode irradiar energia de radiofrequência e, se não for instalado e utilizado de acordo com as instruções, pode causar interferências nocivas nas comunicações via rádio. No entanto, não existe qualquer garantia de que não ocorram interferências numa determinada instalação.

ATENÇÃO

As alterações ou modificações não expressamente aprovadas pela parte responsável pela conformidade podem anular a autoridade do utilizador para operar o equipamento.

Não tente modificar este produto de forma alguma sem a autorização por escrito do seu revendedor. As modificações não autorizadas podem anular a autoridade do utilizador para fazer cumprir a garantia deste produto.

Para evitar o risco de incêndio ou choque elétrico, não exponha este produto à chuva ou humidade.

IMPORTANTI ISTRUZIONI DI SICUREZZA

Ler estas instruções.

Guarde as instruções num local seguro.

Preste atenção a todos os avisos.

Siga todas as instruções.

Não utilize este produto perto de água.

Limpar apenas com um pano macio e seco.

Não obstrua as aberturas de ventilação. Instalar de acordo com as instruções do fabricante.

Não instalar perto de fontes de calor, tais como radiadores, registos de calor, fogões ou outros aparelhos (incluindo amplificadores) que produzam calor.

Não anule o objetivo de segurança da ficha polarizada ou com ligação à terra. Uma ficha polarizada tem duas lâminas, uma mais larga do que a outra. Uma ficha de ligação à terra tem duas lâminas e um terceiro pino de ligação à terra. A lâmina ou ponta larga é fornecida para sua segurança. Se a ficha fornecida não se adaptar à tomada, consulte um electricista para substituir a tomada obsoleta.

Proteja o cabo de alimentação contra pisadas ou beliscões, especialmente nas fichas, receptáculos de conveniência e no ponto em que saem do aparelho.

Utilizar apenas as ligações/acessórios especificados pelo fabricante.



Utilizar apenas com o carrinho, suporte, tripé, suporte ou mesa especificados pelo fabricante ou vendidos com a unidade. Quando utilizar um carrinho, tenha cuidado ao deslocar o conjunto carrinho/monitor para evitar ferimentos provocados por uma queda.

Desligue este produto da tomada durante trovoadas ou quando não estiver a ser utilizado durante longos períodos de tempo.

Encaminhe toda a assistência técnica para pessoal qualificado. A assistência técnica é necessária quando o aparelho tiver sido danificado de alguma forma, como, por exemplo, se o cabo de alimentação ou a ficha estiverem danificados, se tiver sido derramado líquido ou se tiverem caído objectos para dentro do aparelho, se o aparelho tiver sido exposto à chuva ou à humidade, se não funcionar normalmente ou se tiver caído.

Não exponha este produto a pingos ou salpicos e certifique-se de que não são colocados objectos cheios de líquidos, como vasos, em cima da unidade.

INSTRUÇÕES BÁSICAS

TENSÃO DE ENTRADA

AC 100 – 240V 100Hz 1.1A
 DC 12V 3A, 4A, 5A
 Consultar a etiqueta posterior.

LUZ INDICADORA DE ALIMENTAÇÃO

Indicador	Modo
Sem luz	Desligado
Luz verde	Indicação de trabalho normal
Luz verde intermitente	Sem entrada de sinal

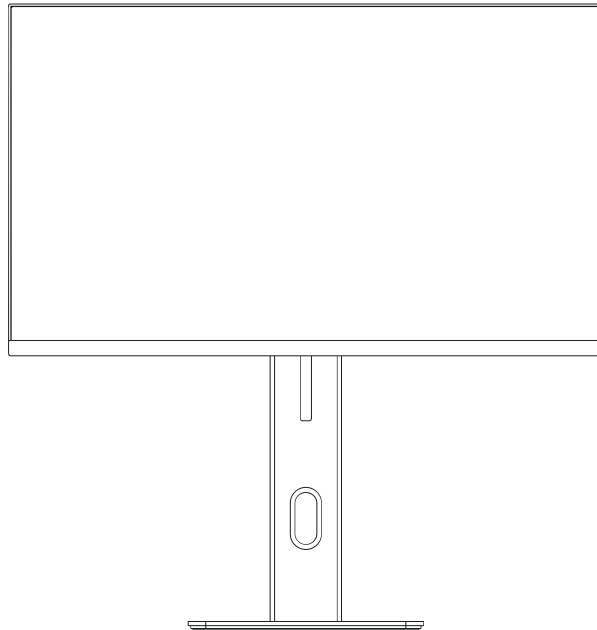

46

ESSENCE

MENU OSD

FUNÇÃO DAS TECLAS

Modelo das cinco teclas

Tecla

① AUTO / SAIR

② MENU/SELECIONAR

③ + / BRILHO

④ - / ECO

⑤ ⏻

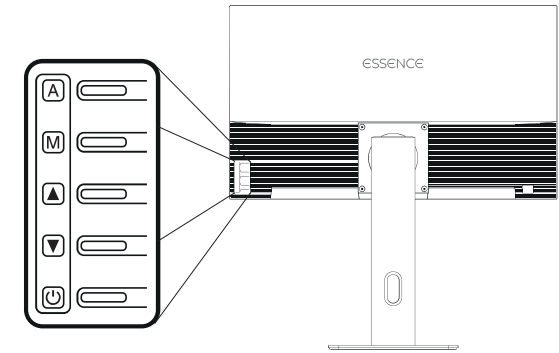

1. AUTO / SAIR

Durante a utilização do menu OSD, esta tecla é utilizada para sair do menu OSD. Se for premida quando não estiver no menu OSD, esta tecla ajuda a encontrar o ponto de disparo "Linha de visão" nos jogos.

2. MENU / SELECIONAR

Esta tecla é utilizada para aceder ao menu principal e confirmar as suas seleções de menu.

3. "+" / BRILHO

Durante a utilização do menu OSD, esta tecla é utilizada para subir nas opções do menu. Se for premida quando não estiver no menu OSD, esta tecla ajuda a ajustar o brilho.

4. "-" / ECO

Durante a utilização do menu OSD, esta tecla é utilizada para descer nas opções do menu. Se for premida quando não estiver no menu OSD, esta tecla serve para ajustar o ECO.

5. LIGAR / DESLIGAR

Esta tecla é utilizada para ligar ou desligar a fonte de alimentação.

47

ESSENCE

MENU OSD

MENU PRINCIPAL OSD

1. Ajuste de imagem
2. Ajuste de cor
3. Posição do tamanho
4. Configurar
5. Informação

SUBMENU OSD

- | | |
|-----------------------|-----------------------|
| 1. Brilho | 9. Idioma |
| 2. Contraste | 10. Fonte de sinal |
| 3. Temperatura da cor | 11. Posição H do menu |
| 4. Vermelho | 12. Posição V do menu |
| 5. Verde | 13. Menu Temporizador |
| 6. Azul | 14. Volume |
| 7. Rácio de aspeto | 15. Reiniciar |
| 8. Filtro de luz azul | |

PROTEÇÃO

Quando o sinal de vídeo do computador excede o intervalo de frequência do monitor (consulte a especificação do produto), o microcomputador do monitor desliga o sinal de sincronização horizontal e vertical para efeitos de proteção do monitor, consulte a ilustração abaixo. O monitor entrará no modo de poupança após alguns segundos e o indicador de alimentação acender-se-á a vermelho. Defina a frequência de saída do seu computador dentro do intervalo aceitável do monitor para que este possa funcionar normalmente.

OUT OF RANGE

CONECTIVIDADE

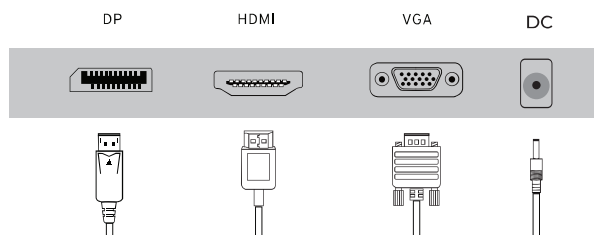

Ligar o cabo de alimentação do monitor à porta DC IN na parte posterior do monitor.

Ligue o cabo de alimentação do monitor a uma tomada eléctrica próxima.

Utilize uma ligação adequada para o seu computador utilizando o conector HDMI/DP/VGA na placa gráfica.

CONECTIVIDADE

LIGAÇÃO DO CABO DE SINAL

Antes de ligar o monitor e o PC com o cabo de sinal, desligar o monitor e o computador. Ligue o cabo HDMI ou VGA a cada uma das portas do monitor ao computador e fixe-o com dois parafusos fixos para garantir a ligação à terra. Por fim, insira outra extremidade do cabo de sinal na tomada de entrada de sinal VGA/HDMI do monitor e fixe-a com um parafuso fixo.

LIGAÇÃO DO CABO DE ALIMENTAÇÃO

Primeiro, insira uma extremidade do cabo de alimentação na tomada de entrada de alimentação do monitor e a outra extremidade na tomada eléctrica.

LIGAÇÃO DA TOMADA DE ÁUDIO

Insira o cabo do cabo de áudio na tomada de entrada de áudio do monitor e do computador.

LIGAR

Ligue o monitor e o computador e, em seguida, o indicador acenderá a verde (ou azul) quando o ecrã estiver em condições normais. Verifique se existe algum problema com a ligação do cabo de sinal de vídeo se a luz indicadora estiver vermelha.

AUTO-INSPEÇÃO

Se o monitor não detetar qualquer sinal, entrará no modo de poupança de energia após um determinado período de tempo e o indicador ficará vermelho. O ecrã voltará a ser apresentado normalmente assim que receber o sinal de vídeo.

NO SIGNAL

AJUSTE DA IMAGEM

Ajuste a imagem de acordo com as suas necessidades; consulte a "Função das teclas".

GARANTIA

DECLARAÇÃO DE CONFORMIDADE

Declaramos que o produto acima mencionado está em conformidade com todos os requisitos básicos descritos nas Directivas (2014/30/UE), (2014/35/UE) e (2014/53/UE) do Parlamento Europeu e do Conselho.

Da mesma forma, está certificado como estando em conformidade com a Diretiva RoHS (2015/863EU) relativa à restrição do uso de determinadas substâncias perigosas em equipamentos eléctricos e electrónicos.

Empresa:

PHOENIX TECHNOLOGIES SPAIN C.E.S., S.L

Parque Tecnológico de Ogijares,

C/ La Coruña Nº 16

C.P.: 18151 Ogijares, Granada (Espanha).

Data: Granada, 20 de agosto de 2021

Nome: Juan Francisco Sáez

Título: Administrador.



GARANTIA

Obrigado por adquirir um produto da marca Phoenix Technologies. Esperamos que o nosso produto lhe preste um excelente serviço durante muito tempo.

Como fabricantes e responsáveis pelo produto que adquiriu, estamos convencidos da sua excelente qualidade e esperamos que não necessite de qualquer intervenção técnica durante a sua vida útil. No entanto, caso necessite, pode fazê-lo através do estabelecimento onde adquiriu o produto ou contactando o nosso Serviço de Apoio ao Cliente através do número TLF 902 114 290 ou do e-mail sat@phoenixtechnologies.es.

CONDIÇÕES

Esta garantia cobre o seu produto Phoenix Technologies por um período de três anos a partir da data de compra. A data de compra deve ser justificada com a fatura de compra, recibo ou documento com valor fiscal.

A garantia do seu produto Phoenix Technologies está sujeita à "Ley General de Defensa de Consumidores y Usuarios" de acordo com o decreto legislativo real 1/2007.

A Phoenix Technologies dá uma garantia comercial limitada de 6 meses para as baterias e de 12 meses para os transformadores e acessórios, a partir da data de compra, pois são considerados produtos consumíveis.

Para mais informações sobre as condições de garantia, visite o nosso sítio Web www.phoenixtechnologies.es.

CARTÃO DE GARANTIA

Atenção,
é necessário preencher este documento para o processamento da sua garantia.

Número de série do produto:

Data de compra:

Nome:

Endereço:

Telefone:

Revendedor:

Endereço:

Carimbo do distribuidor:



ESSENCE24PRO



8 436583 239315

DISEÑADO EN EUROPA | DESIGNED IN EUROPE
FABRICADO EN CHINA | MADE IN CHINA



phoenix







Imported by / Importado por:
PHOENIX TECHNOLOGIES SPAIN C.E.S., S.L CIF: B18810119
Parque Tecnológico Ogijares,
C/ La Coruña Nº 16 C.P.: 18151 Ogijares, Granada (Spain).
Learn more / Más información: www.phoenixtechnologies.es

INHALT

VORSICHT / WARNUNG	54
VORSICHT / WARNUNG	54
FCC-WARNUNG	54
VORSICHTSMASSNAHMEN	54
WICHTIGE BETRIEBSANWEISUNGEN	55
GRUNDLEGENDE HINWEISE	56
EINGANGSSPANNUNG	56
NETZKONTROLLLEUCHE	56
OSD-MENÜ	57
FUNKTIONSTASTEN	57
ANSCHLÜSSE	59
GARANTIE	60

VORSICHT / WARNUNG

	<div style="border: 1px solid black; padding: 2px; width: fit-content; margin: 0 auto;"> <p>WARNING/CAUTION RISK OF ELECTRIC SHOCK DO NOT OPEN</p> </div>	
<p>UM DAS RISIKO EINES STROMSCHLAGS ZU VERRINGERN, ENTFERNEN SIE KEINE DER ABDECKUNGEN. IM INNEREN BEFINDEN SICH KEINE VOM BENUTZER ZU WARTENDEN TEILE. ÜBERLASSEN SIE DIE WARTUNG QUALIFIZIERTEM PERSONAL.</p>		
	<p>Das Blitzsymbol mit Pfeilspitze in einem gleichseitigen Dreieck soll den Benutzer auf das Vorhandensein von nicht isolierter "gefährlicher Spannung" innerhalb des Produktgehäuses hinweisen, die so stark sein kann, dass die Gefahr eines Stromschlags für Personen besteht.</p>	
	<p>Das Ausrufezeichen in einem gleichseitigen Dreieck soll den Benutzer auf wichtige Bedienungs- und Wartungsanweisungen in der dem Gerät beiliegenden Literatur hinweisen.</p>	

FCC-WARNUNG

Digitales Gerät der Klasse B

Dieses Gerät wurde getestet und entspricht den Grenzwerten für ein digitales Gerät der Klasse B gemäß Teil 15 der FCC-Vorschriften.

Diese Grenzwerte sind so ausgelegt, dass sie einen angemessenen Schutz gegen schädliche Störungen bei der Installation in Wohngebieten bieten.

Dieses Gerät erzeugt und verwendet Hochfrequenzenergie und kann diese ausstrahlen. Wenn es nicht gemäß den Anweisungen installiert und verwendet wird, kann es schädliche Störungen des Funkverkehrs verursachen. Es kann jedoch nicht garantiert werden, dass bei einer bestimmten Installation keine Störungen auftreten..

VORSICHTSMASSNAHMEN

Änderungen oder Modifikationen, die nicht ausdrücklich von der für die Einhaltung der Vorschriften verantwortlichen Partei genehmigt wurden, können dazu führen, dass der Benutzer die Berechtigung zum Betrieb des Geräts verliert.

Versuchen Sie nicht, dieses Produkt ohne schriftliche Genehmigung des Händlers in irgendeiner Weise zu modifizieren. Unerlaubte Änderungen können zum Erlöschen der Betriebserlaubnis für dieses Produkt führen.

Setzen Sie das Gerät weder Regen noch Feuchtigkeit aus, um Brand- oder Stromschlaggefahr zu vermeiden.

WICHTIGE BETRIEBSANWEISUNGEN

Lesen Sie diese Anleitung.

Bewahren Sie die Anleitung an einem sicheren Ort auf.

Beachten Sie alle Warnhinweise.

Befolgen Sie alle Anweisungen.

Verwenden Sie dieses Produkt nicht in der Nähe von Wasser.

Nur mit einem weichen, trockenen Tuch reinigen.

Blockieren Sie keine Lüftungsöffnungen. Installieren Sie es gemäß den Anweisungen des Herstellers.

Nicht in der Nähe von Wärmequellen wie Heizkörpern, Heizregistern, Herden oder anderen Geräten (einschließlich Verstärkern), die Wärme erzeugen, aufstellen.

Umgehen Sie nicht den Sicherheitszweck des gepolten oder geerdeten Steckers. Ein gepolter Stecker hat zwei Stifte, von denen einer breiter ist als der andere. Ein geerdeter Stecker hat zwei Klingen und einen dritten Erdungszapfen. Die breite Klinge oder der breite Zinken dient Ihrer Sicherheit. Wenn der mitgelieferte Stecker nicht in Ihre Steckdose passt, wenden Sie sich an einen Elektriker, um die veraltete Steckdose auszutauschen.

Schützen Sie das Netzkabel davor, dass man darauf tritt oder es eingeklemmt wird, insbesondere an Steckern, Steckdosen und an der Stelle, an der es aus dem Gerät austritt.

Verwenden Sie nur vom Hersteller angegebene Zusatzgeräte/Zubehörteile.



Verwenden Sie nur den Wagen, den Ständer, das Stativ, die Halterung, das Stativ oder den Tisch, die vom Hersteller angegeben oder mit dem Gerät verkauft werden. Wenn ein Wagen verwendet wird, ist beim Bewegen der Wagen-Monitor-Kombination Vorsicht geboten, um Verletzungen durch Umkippen zu vermeiden.

Ziehen Sie den Netzstecker bei Gewitter oder wenn Sie das Gerät längere Zeit nicht benutzen.

Überlassen Sie alle Wartungsarbeiten qualifiziertem Servicepersonal. Das Gerät muss gewartet werden, wenn es in irgendeiner Weise beschädigt wurde, z. B. wenn das Netzkabel oder der Stecker beschädigt ist, wenn Flüssigkeit verschüttet wurde oder Gegenstände in das Gerät gefallen sind, wenn das Gerät Regen oder Feuchtigkeit ausgesetzt war, wenn es nicht normal funktioniert oder wenn es fallen gelassen wurde.

Setzen Sie das Gerät keinen Tropfen oder Spritzern aus und achten Sie darauf, dass keine mit Flüssigkeiten gefüllten Gegenstände, wie z. B. Vasen, auf das Gerät gestellt werden.

GRUNDLEGENDE HINWEISE

EINGANGSSPANNUNG

AC 100 – 240V 100Hz 1.1A
 DC 12V 3A, 4A, 5A
 Siehe das Etikett auf der Rückseite.

NETZKONTROLLLEUCHTE

Anzeige	Modus
Kein Licht	Aus
Grünes Licht	Erklärung des Normalbetriebs
Grünes Licht blinkt	Kein Signaleingang

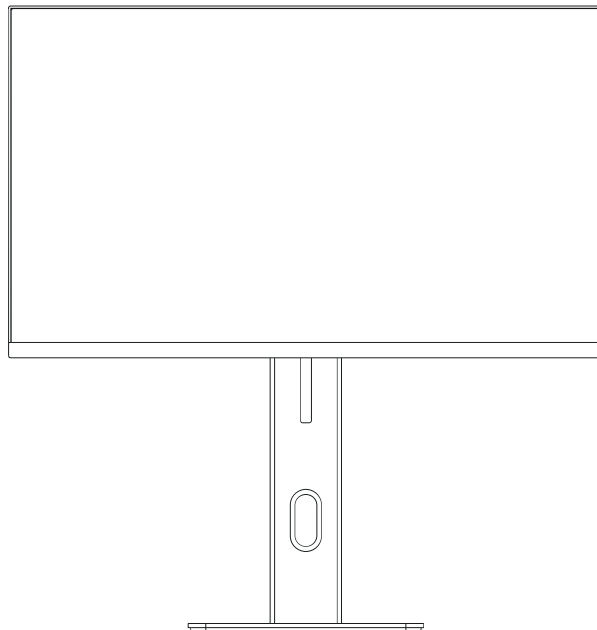

56

ESSENCE

MENÜ OSD

FUNKTIONSTASTEN

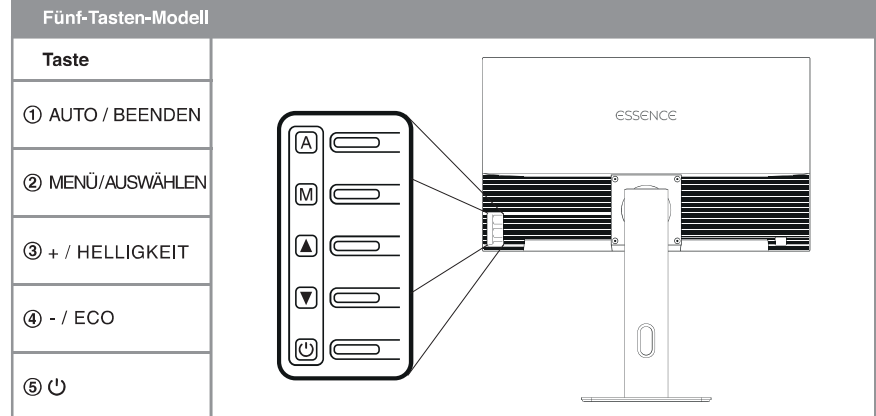

1. AUTO / BEENDEN

Bei Verwendung des OSD-Menüs wird diese Taste zum Verlassen des OSD-Menüs verwendet. Wenn Sie diese Taste drücken, während Sie sich nicht im OSD-Menü befinden, hilft Ihnen diese Taste bei der Suche nach dem "Line of Sight"-Aufnahmepunkt in Spielen.

2. MENU / AUSWÄHLEN

Diese Taste dient zum Aufrufen des Hauptmenüs und zum Bestätigen Ihrer Menüauswahl.

3. "+" / HELBIGKEIT

Wenn Sie das OSD-Menü verwenden, können Sie mit dieser Taste in den Menüoptionen nach oben gehen. Wenn Sie diese Taste drücken, während Sie sich nicht im OSD-Menü befinden, können Sie mit dieser Taste die Helligkeit einstellen.

4. "-" / ECO

Wenn Sie das OSD-Menü verwenden, können Sie mit dieser Taste in den Menüoptionen nach unten gehen. Wenn Sie diese Taste drücken, während Sie sich nicht im OSD-Menü befinden, dient diese Taste zur ECO-Einstellung.

5. STROM EIN / AUS

Diese Taste dient zum Ein- und Ausschalten des Netzteils.

57

ESSENCE

MENÜ OSD

OSD-HAUPTMENÜ

1. Bild einstellen
2. Einstellung der Farbe
3. Größe einstellen
4. Einrichten
5. Informationen

OSD-UNTERMENÜ

- | | |
|-------------------------|------------------------|
| 1. Helligkeit | 9. Sprache |
| 2. Kontrast | 10. Signalquelle |
| 3. Farbtemperatur | 11. Menü H-Position |
| 4. Rot | 12. Menü V-Position |
| 5. Grün | 13. Menü Zeitschaltuhr |
| 6. Blau | 14. Lautstärke |
| 7. Bildseitenverhältnis | 15. Zurücksetzen |
| 8. Blaulicht-Filter | |

SICHERUNG

Wenn das Videosignal Ihres Computers den Frequenzbereich des Monitors überschreitet (siehe Produktspezifikation), schaltet der Mikrocomputer des Monitors zum Schutz des Monitors das horizontale und vertikale Synchronsignal aus (siehe Abbildung unten). Der Monitor geht nach einigen Sekunden in den Sparmodus über, und die Betriebsanzeige leuchtet rot. Bitte stellen Sie die Ausgangsfrequenz Ihres Computers innerhalb des akzeptablen Bereichs des Monitors ein, damit der Monitor normal arbeiten kann.

OUT OF RANGE

ANSCHLÜSSE

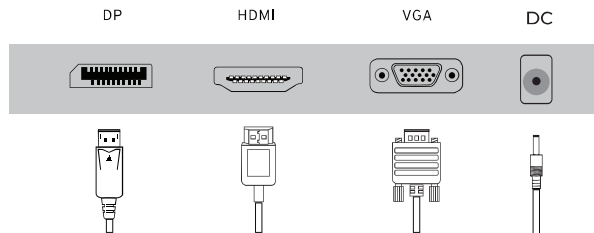

Schließen Sie das Netzkabel des Monitors an den DC IN-Anschluss auf der Rückseite des Monitors an.

Schließen Sie das Netzkabel des Monitors an eine nahe gelegene Steckdose an.

Verwenden Sie einen geeigneten Anschluss für Ihren Computer über den HDMI/DP/VGA-Anschluss an der Grafikkarte.

ANSCHLÜSSE

ANSCHLUSS DES SIGNALKABELS

Bevor Sie Ihren Monitor und Ihren PC mit dem Signalkabel verbinden, schalten Sie bitte Ihren Monitor und Ihren Computer aus. Verbinden Sie das HDMI- oder VGA-Kabel mit den beiden Anschlüssen des Monitors und des Computers und sichern Sie es mit zwei Schrauben, um eine sichere Erdung zu gewährleisten. Stecken Sie das andere Ende des Signalkabels in die VGA/HDMI-Signaleingangsbuchse des Monitors und sichern Sie es mit einer Schraube.

ANSCHLUSS DES NETZKABELS

Stecken Sie zunächst ein Ende des Netzkabels in den Netzeingang des Monitors und das andere Ende in die Steckdose.

ANSCHLUSS DER AUDIOBUCHSE

Stecken Sie das Audiokabel in die Audioeingangsbuchse des Monitors und des Computers.

EINSCHALTEN

Schalten Sie den Monitor und den Computer ein, dann leuchtet die Anzeige grün (oder blau), wenn der Bildschirm im Normalzustand ist. Wenn die Anzeige rot leuchtet, überprüfen Sie bitte, ob mit dem Anschluss des Videosignalkabels etwas nicht in Ordnung ist.

SELBSTINSPEKTION

Wenn der Monitor kein Signal erkennt, geht er nach einer bestimmten Zeit in den Energiesparmodus über, die Anzeige wird rot. Der Bildschirm wird wieder normal angezeigt, sobald ein Videosignal empfangen wird.

NO SIGNAL

BILD-EINSTELLUNG

Bitte passen Sie das Bild nach Ihren Bedürfnissen an; siehe "Tastenfunktion".

GARANTIE

KONFORMITÄTSERKLÄRUNG

Wir erklären, dass das oben genannte Produkt mit allen grundlegenden Anforderungen der Richtlinien (2014/30/EU), (2014/35/EU) und (2014/53/EU) des Europäischen Parlaments und des Rates übereinstimmt.

Ebenso wird bescheinigt, dass es der RoHS-Richtlinie (2015/863EU) zur Beschränkung der Verwendung bestimmter gefährlicher Stoffe in Elektro- und Elektronikgeräten entspricht.

Unternehmen:
PHOENIX TECHNOLOGIES SPAIN C.E.S., S.L
Technologischer Park Ogijares,
C/ La Coruña N° 16
C.P.: 18151 Ogijares, Granada (Spanien).

Datum: Granada, 20. August 2021
Name: Juan Francisco Sáez
Titel: Verwalter.



GARANTIE

Vielen Dank, dass Sie ein Produkt der Marke Phoenix Technologies erworben haben. Wir hoffen, dass unser Produkt Ihnen lange Zeit hervorragende Dienste leisten wird.

Als Hersteller und Verantwortlicher für das von Ihnen erworbene Produkt sind wir von dessen hervorragender Qualität überzeugt und hoffen, dass Sie während seiner Lebensdauer keinen technischen Eingriff benötigen. Sollten Sie ihn dennoch benötigen, können Sie ihn über die Einrichtung, bei der Sie das Produkt erworben haben, oder über unseren Kundendienst unter der Telefonnummer TLF 902 114 290 oder per E-Mail sat@phoenixtechnologies.es vornehmen.

BEDINGUNGEN

Diese Garantie deckt Ihr Phoenix Technologies-Produkt für einen Zeitraum von drei Jahren ab dem Kaufdatum ab. Das Kaufdatum muss mit der Kaufrechnung, der Quittung oder einem Dokument mit steuerlichem Wert nachgewiesen werden.

Die Garantie für Ihr Phoenix Technologies-Produkt unterliegt dem "Ley General de Defensa de Consumidores y Usuarios" gemäß dem Königlichen Gesetzesdekret 1/2007.

Phoenix Technologies gewährt eine begrenzte kommerzielle Garantie auf Batterien von 6 Monaten und auf Transformatoren und Zubehör von 12 Monaten ab dem Kaufdatum, da diese als Verbrauchsmaterial gelten.

Weitere Informationen zu den Garantiebedingungen finden Sie auf unserer Website www.phoenix-technologies.es.

GARANTIEKARTE

Bitte beachten Sie,
Sie müssen dieses Dokument für die Bearbeitung Ihrer Garantie ausfüllen.

Seriennummer des Produkts:

Datum des Kaufs:

Name:

Adresse:

Telefon:

Händler:

Anschrift:

Stempel des Händlers:



ESSENCE24PRO



8 436583 239315

DISEÑADO EN EUROPA | DESIGNED IN EUROPE
FABRICADO EN CHINA | MADE IN CHINA



phoenix



Imported by / Importado por:
PHOENIX TECHNOLOGIES SPAIN C.E.S., S.L CIF: B18810119
Parque Tecnológico Ogijares,
C/ La Coruña N° 16 C.P.: 18151 Ogijares, Granada (Spain).
Learn more / Más información: www.phoenixtechnologies.es